

SERENE® Universal Phone Amplifier

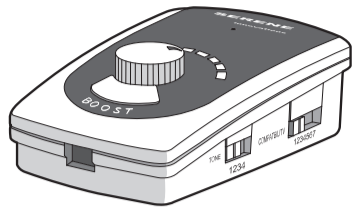

Thank you for selecting the UA-45 phone amplifier. This unique amplifier is compatible with virtually any modular connected phone system. It enhances the clarity and increases incoming volume (up to 170 times) for louder and clearer conversations. UA-45 comes with these items:

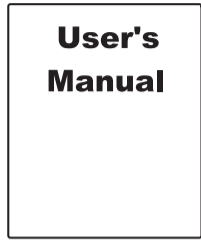

Manual

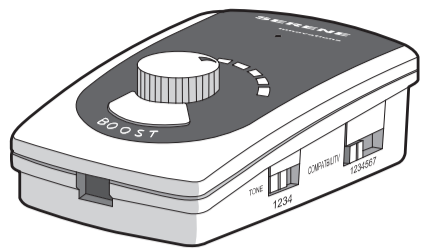

short cord

Feature Identification:

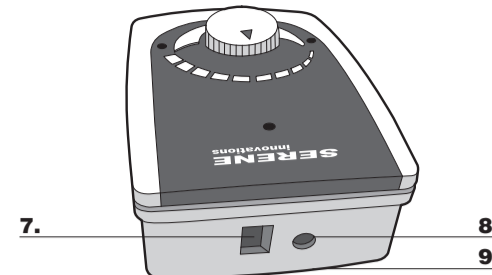
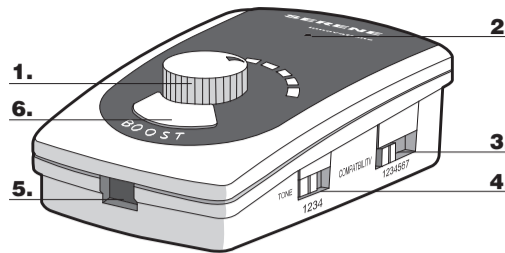

- | | |
|-------------------------|---------------------------------|
| 1. Rotary volume | 6. Boost Button and LED |
| 2. ON / OFF Indicator | 7. Jack to phone |
| 3. Compatibility Switch | 8. Jack for optional DC adapter |
| 4. Tone Control Switch | 9. Battery cover |
| 5. Handset Jack | |

Installation & Operation:

1. Install a 9-volt battery (not included) and connect the UA-45 to your telephone handset as shown. Use only the provided "short cord" to connect UA-45 to the phone base. (Note: Ignore the ON /OFF indicator while doing any switch setting. It is not relevant at this time.) For your safety, always disconnect UA-45 from the phone base before replacing its battery. Use a coin to pry open the battery door.

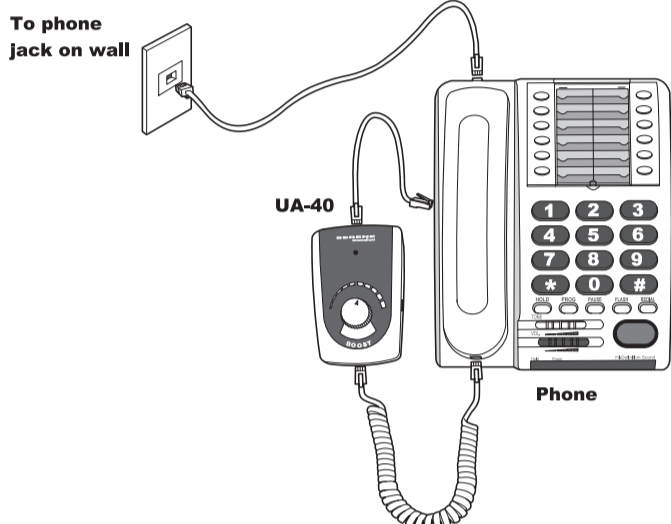

To phone jack on wall

UA-45

Phone

5. While on the phone, try different Tone control settings to find the one with the best incoming sound clarity. Lower the volume if you notice a squealing sound in the handset. Keep this setting for all future calls. You do not need to change this tone setting again. **Record this tone setting for future reference.**

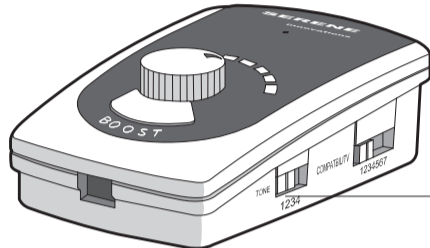

Tone Control

6. Press and hold the BOOST button down. Verify the incoming voice becomes louder and the BOOST LED is on. You must release this button when talking because your voice is muted if this button is held down.

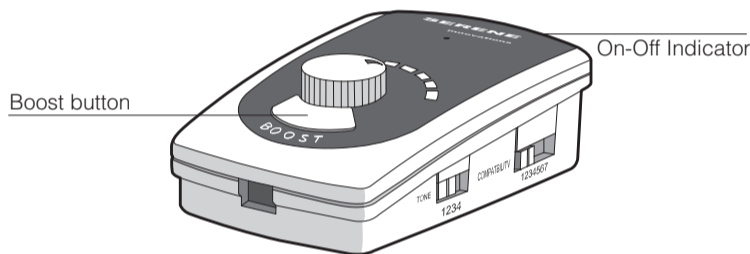

Boost button

On-Off Indicator

2. Set Volume control to its mid-point. Set Tone Control Switch to Position 2.

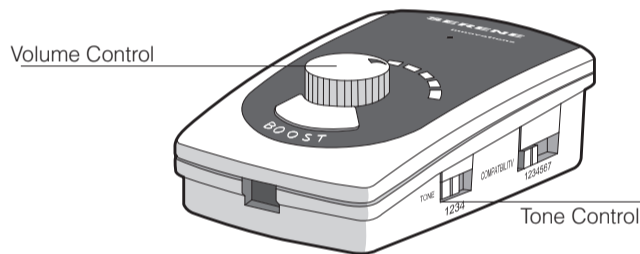

Volume Control

Tone Control

3. Setting the Compatibility Switch: There are 7 positions on this switch. Positions 1 to 6 are for compatibility setting use. Position 7 is a "by-pass" position and is not for normal setting use. Position 7 offers no amplification and should only be used in case of emergency when there is a total power outage.

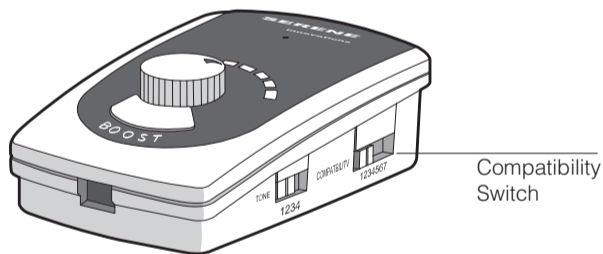

Compatibility Switch

- A. Set Compatibility switch to Position 1 (Note: This is the most popular setting and is used by most phones. Ignore ON / OFF indicator status while setting this switch. It is not relevant at this time.)
- B. Lift up the handset and verify you can hear a clear dial tone.
- C. If there is no clear dial tone, hang up the handset and move the Compatibility switch to the next position and repeat Step B.
- D. If you do get a clear dial tone, verify the dial tone loudness can be changed by rotating the volume control. If there is change in dial tone loudness, go to Step F.
- E. If the dial tone loudness can not be changed by rotating the volume control, hang-up the handset and move the Compatibility switch over to the next position. Repeat Step B.
- F. Use the telephone keypad to make a call and verify you can hear each other.
- G. If you can hear each other, then the present Compatibility switch setting is the correct one and you are done. **Record this switch setting for future reference.** Go to Step 4.
- H. If not, try the next Compatibility switch position until you can hear each other clearly. (Note: Feel free to experiment with any switching setting.)

4. While talking on the phone, verify you can vary the handset volume by rotating the volume control on the amplifier. (Caution: Lower the volume control if you notice there is squeal sound in the handset).

7. The ON / OFF indicator light should be on while the phone is in use. It will go off in 8-15 seconds after going on-hook (or if there is no sound / voice for 8-15 seconds).

8. During normal usage, a 9-volt alkaline battery may last 6-12 months. Please replace the battery if the ON / OFF indicator becomes dim or if the receiver sound is distorted.

9. An optional 9-volt DC adapter (not included) may be installed at this time. This adapter provides normal operating power while the battery serves as a back-up in case of power outage. The battery should be changed once every two years or sooner if you notice the ON / OFF indicator failed to come on during power outage.

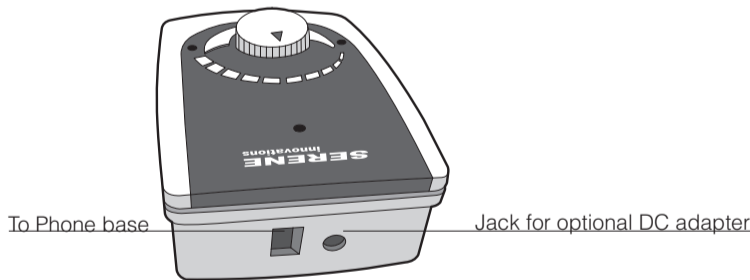

To Phone base

Jack for optional DC adapter

Questions?

1. ON / OFF indicator is dim or does not ON: Replace the battery.
2. Can not hear dial tone or can not hear each other: Make sure the Compatibility switch is at the proper setting. If necessary, repeat A to D of installation Step 3 above.
3. There is a loud squealing sound in my handset: The volume or tone is set too high, lower volume or tone setting to stop the noise.

This equipment complies with Part 68 of the FCC Rules. On the equipment is a label that contains, among other information, the FCC registration number and ringer equivalence number (REN) for this equipment. If requested, this information must be provided to your telephone company.

This equipment uses the following Universal Service Order Codes ("USOC") jacks: RJ-11. Connection to the telephone network should be made by using standard modular telephone jack type RJ11.

The REN is useful to determine the quantity of devices you may connect to your telephone line and still have all of those devices ring when your telephone number is called. In most, but not all areas, the sum of the RENs of all devices connected to one line should not exceed five (5.0). To be certain of the number of devices you may connect to your line, as determined by the REN, you should contact your local telephone company to determine the maximum REN for your calling area.

If your telephone equipment causes harm to the telephone network, the telephone company may discontinue your service temporarily. If possible, they will notify you in advance. But if advance notice is not practical, you will be notified as soon as possible. You will be informed of your right to file a complaint with the FCC.

Your telephone company may make changes in its facilities, equipment, operations or procedures that could affect the proper functioning of your equipment. If they do, you will be notified in advance to give you an opportunity to maintain uninterrupted telephone service.

In the event this equipment should fail to operate properly, disconnect the unit from the telephone line. Try using another FCC approved telephone in the same telephone jack. If the trouble persists, call the telephone company repair service bureau.

If the trouble does not persist and appears to be with this unit, disconnect the unit from the telephone line and discontinue use of the unit until it is repaired. For repair or warranty information, please contact Serene Innovations, Inc. at 562-407-5400. Please note that the telephone company may ask that you disconnect this equipment from the telephone network until the problem has been corrected or until you're sure that the equipment is not malfunctioning.

There are no user serviceable parts in this equipment.

This equipment may not be used on coin service provided by the telephone company. Connection to party lines is subject to state tariffs. Contact the state public utility commission, public service commission for information.

If your home has specially wired alarm equipment connected to the telephone line, ensure the installation of this equipment does not disable your alarm equipment. If you have questions about what will disable alarm equipment, consult your telephone company or a qualified installer.

Modification: Any modification not expressly approved by the manufacturer of this device could void the user's authority to operate the device.

NOTICE: The Industry Canada label identifies certified equipment. This certification means that the equipment meets telecommunications network protective, operational and safety requirements as prescribed in the appropriate Terminal Equipment Technical Requirements document(s). The Department does not guarantee the equipment will operate to the user's satisfaction.

Before installing this equipment, users should ensure that it is permissible to be connected to the facilities of the local telecommunications company. The equipment must also be installed using an acceptable method of connection. The customer should be aware that compliance with the above conditions may not prevent degradation of service in some situations.

Repairs to certified equipment should be coordinated by a representative designated by the supplier. Any repairs or alterations made by the user to this equipment, or equipment malfunctions, may give the telecommunications company cause to request the user to disconnect the equipment. Users should ensure for their own protection that the electrical ground connections of the power utility, telephone lines and internal metallic water pipe system, if present, are connected together. This precaution may be particularly important in rural areas.

Caution: Users should not attempt to make such connections themselves, but should contact the appropriate electric inspections authority, or electrician, as appropriate. The REN for this amplified telephone as stated on the IC regulatory label located on the bottom of the product is REN # 0.9B

NOTICE: The Ringer Equivalence Number (REN) assigned to each terminal device provides an indication of the maximum number of terminals allowed to be connected to a telephone interface. The termination on an interface may consist of any combination of devices subject only to the requirement that the sum of the Ringer Equivalence Numbers of all the devices does not exceed 5.

IMPORTANT SAFETY INSTRUCTIONS

WARNING – When using telephone equipment or electric appliances, basic precautions should always be followed to reduce the risk of fire, electrical shock and injury to persons, including the following:

1. Read all the instructions before using the appliance.
2. To reduce the risk of injury, close supervision is necessary when an appliance is used near children.
3. Do not contact moving parts or any exposed metal surface.
4. Only use attachments recommended or sold by the manufacturer.
5. Do not use outdoors. Do not use near water, for example, near a bath tub, wash bowl, kitchen sink or laundry tub, in a wet basement or near a swimming pool.
6. To disconnect, turn all controls to the off position, then remove plug from outlet.
7. Do not unplug by pulling on cord. To unplug, grasp the plug, not the cord.
8. Unplug from outlet when not in use and before servicing or cleaning.
9. Do not operate any appliance with a damaged cord or plug, or after the appliance malfunctions or is dropped or damaged in any manner. Return appliance to the nearest authorized service facility for examination, repair, or electrical or mechanical adjustment.
10. Use only the power cord and batteries indicated in the manual. Do not dispose of batteries in fire. They may explode. Check local codes for possible special disposal instructions.
11. Plug any power adapter to the socket-outlet that near the equipment and should be easily accessible.
12. Avoid using any telephone product during an electrical storm. There may be a remote risk of electric shock from lightning.
13. Do not use the telephone to report a gas leak in the vicinity of the leak.

"SAVE THESE INSTRUCTIONS"

Specifications:

Power source	9 volt alkaline battery (Not Included)
Battery consumption	10 ma typical; automatic shut-off if there is no voice
Battery life	6-12 months depending on usage
Amplification without Boost	30 dB
Amplification with Boost	45 dB
Auto shut off time (to save battery)	8-15 seconds if no sound or voice
Compatibility switch	(6 positions) + a "by-pass" position
Indicators	ON / OFF, and BOOST
Controls	Volume, BOOST, Tone Control, Compatibility
Optional AC adapter	9 vdc, 200 ma (not provided)
Operating temperature	0 to 45 degree C
Storage temperature	-20 to 50 degree C

Warranty Service Information:

UA-45 comes with one-year limited warranty. We warrant during this warranty period, from the date of purchase, to the original consumer, UA-45 to be free from defects in materials and workmanship under intended home use. In the event that UA-45 fails to function properly within one year of original purchase due to defects in materials or workmanship, return the unit (freight prepaid) with proof of purchase (sales receipt or packing slip, no exceptions) to Serene Innovations. Serene Innovations will either repair or replace the unit (with a refurbished unit or unit of equal condition) and return it to you (using UPS/JUSPS ground shipping) at no cost to you if the unit is returned within 30 days of purchase. If the unit is returned after 30days of purchase but within the warranty period, there will be a warranty handling charge of \$9.95 for each return.

This warranty does not apply to any product that has been accidentally damaged, abused, misused or negligent, used on electrical frequency or voltage other than marked on product and/or described in manual. Defects or errors caused by unauthorized alterations, repairs, and/or tampering are also not covered by this warranty. This Warranty gives you specific legal rights, and you may also have other legal rights that vary from states to states.

If a defect covered by this warranty should occur, promptly contact a Customer Care Representative by phone or log onto www.sereneinnovations.com to obtain a Return Authorization Number (RAN) and shipping instructions before shipping the product to us. Any shipment without a RAN will not be accepted and will be returned to you at your expense. Any authorized returned product must be accompanied with proof of purchase and a brief explanation of the problem. For out of warranty repaired and service, please contact our Customer Care Department for directions.

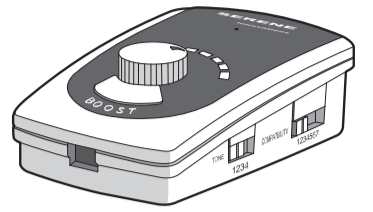

Merci d'avoir choisi le UA-45 Amplificateur de Téléphone. Cette Amplificateur unique est compatible avec presque tous les systèmes téléphoniques à prises modulaires. Ils clarifient et améliorent la voix de votre interlocuteur (jusqu'à 170 fois) pour des conversations claires et nettes. UA-45 est fourni avec les items suivants :

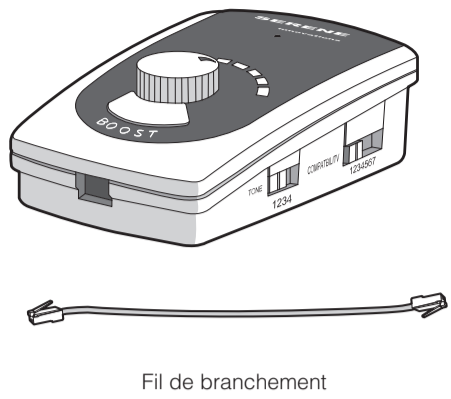
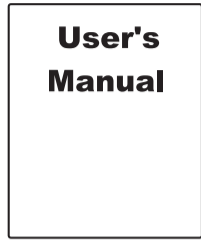

Manuel

Identification de fonction

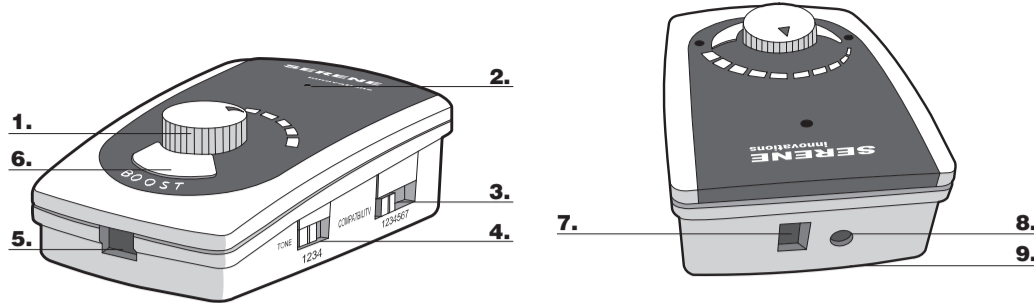

- 1. Contrôle de volume
- 2. Voyant Marche/Arrêt
- 3. Sélecteur de compatibilité
- 4. Contrôle de tonalité
- 5. Prise pour combiné
- 6. Bouton sur amplificateur avec voyant lumineux
- 7. Prise de branchement au téléphone
- 8. Prise d'adaptateur
- 9. Couvercle de piles

Conseils de sécurité important

ATTENTION – Quand vous utilisez de l'équipement téléphonique ou des appareils ménagers, vous devriez suivre certaines règles de base de sécurité pour réduire les risques d'incendies, de chocs électriques et blessures corporelles, incluant celles qui suivent;

- 1- Lire toutes les instructions avant d'utiliser un appareil.
- 2- Pour réduire les risques de blessure, la supervision d'un adulte est nécessaire quand l'appareil est utilisé près d'un enfant.
- 3- Ne pas touchez les pièces en mouvement ou une surface métallique exposé.
- 4- N'utilisez que des attaches recommandé ou vendu par le fabricant.
- 5- Ne pas utilisez à l'extérieur. Ne pas utilisez près de l'eau ou d'une source d'eau, près d'un bain, d'un bol à main, d'un évier, bac à lessiver, dans un sous-sol humide ou près d'une piscine par exemple.
- 6- Pour déconnecter, mettre tout les interrupteurs hors-tension, puis débrancher l'appareil du mur.
- 7- Ne pas débrancher en tirant sur le fil. Tirez plutôt sur la prise, non le fil.
- 8- Débrancher de la prise murale lorsque vous n'utilisez pas l'appareil, ou avant l'entretien et nettoyage de l'appareil.
- 9- Ne pas utiliser un appareil qui a un fil ou une prise de branchement endommagé, qui a connu une défaillance, qui a été échappé ou qui a été endommagé de n'importe quelle façon. Veuillez retourner l'appareil au service de réparation autorisé près de chez vous pour une évaluation, réparation ou pour un ajustement mécanique ou électrique.
- 10- Utilisez seulement les piles et la prise de branchements mentionnés dans le livret d'instruction. Ne jetez pas des piles dans le feu, car elles peuvent exploser. Recherchez plutôt des organismes locaux sur la façon de disposez de vos piles.
- 11- Branchez le bloc d'alimentation dans une prise murale près de l'appareil et qui est facilement accessible.
- 12- Évitez d'utiliser des appareils téléphoniques lors d'orages. Ils y a danger d'électrocution par la foudre.
- 13- N'utilisez pas un téléphone près d'une fuite de gaz pour rapporter cette fuite.

CONSERVEZ CES INSTRUCTIONS

Installation & Opération:

1. Installez une pile 9 volts (non inclus) dans le compartiment à pile. Connectez le combiné au UA-45 tel qu'indiqué ci-dessous. Utilisez seulement le fil de branchement fourni pour connecter le UA-45 à la prise de combiné de la base du téléphone. (Note: Veuillez ignorer l'indicateur de Marche/Arrêt lorsque vous effectuez quelques ajustement. Ce n'est pas important à ce moment.)

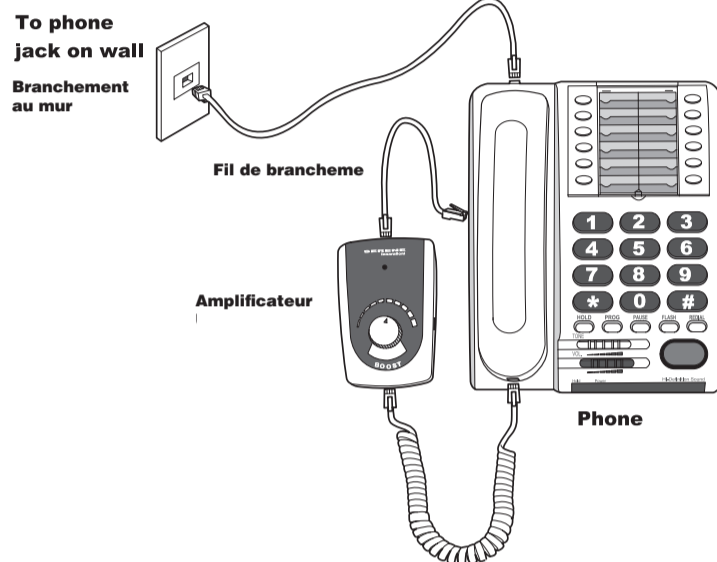

2. Réglez le volume en position médiane (½). Réglez le contrôle de tonalité en position 2.

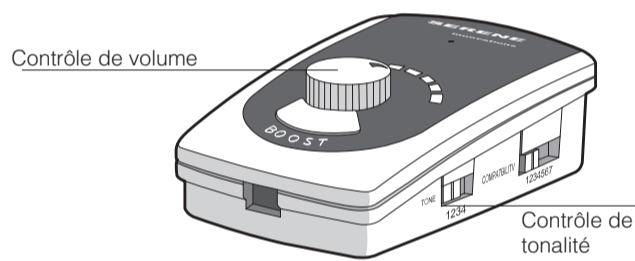

3. Ajustement de l'interrupteur de compatibilité: Ils y a sept (7) positions à l'interrupteur. Les positions 1 à 6 sont pour des ajustements de compatibilité. La position 7 est une position de contournement et n'est pas pour un usage régulier. Elle n'offre aucune amplification et ne devrait être utilisé qu'en cas d'urgence, comme lors d'une panne totale d'électricité.

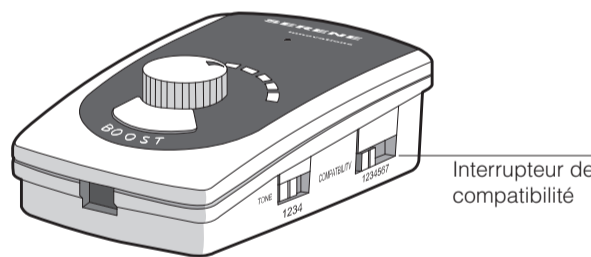

- A. Réglez l'interrupteur de compatibilité 1 (Note: Ceci est le réglage le plus largement utilisé et convient à la plupart des téléphones. Veuillez ignorer l'indicateur de Marche/Arrêt lorsque vous effectuez quelque ajustement. Ce n'est pas important en à ce moment.)
- B. Débranchez le combiné et vérifiez si vous entendez clairement la tonalité.
- C. Si la tonalité n'est pas claire, raccrochez le combiné et réglez l'interrupteur de compatibilité à la position suivante. Refaite l'étape B.
- D. Si vous entendez clairement la tonalité, vérifiez que vous pouvez ajuster le volume en utilisant le contrôle de volume. S'il y a un changement, aller à l'étape F.
- E. Si le volume ne peut être changé à l'aide du contrôle de volume, raccrochez le combiné et réglez l'interrupteur de compatibilité à la position suivante. Retournez à l'étape B.
- F. Utilisez le clavier du téléphone et effectuez un appel et vérifiez que vous pouvez entendre correctement.
- G. Si vous pouvez vous entendre correctement, alors votre sélecteur de compatibilité est ajusté correctement. **Notez cette ajustement pour utilisation ultérieure.** Allez à l'étape 4.
- H. Sinon, passez à la prochaine position jusqu'à ce que vous entendiez clairement. (Note: Il est recommandé d'essayer le plus d'ajustement possible pour un performance optimale.)

4. Lorsque vous parlez au téléphone, vérifiez que vous pouvez modifier le volume de votre combiné à l'aide du contrôle de volume de l'amplificateur. (Attention: Baissez le volume si vous entendez un bruit aigu strident dans votre combiné).

5. Lorsque vous parlez au téléphone, essayez différent ajustement pour trouver celui qui vous convient le mieux. Baissez le volume si vous entendez un bruit aigu strident dans votre combiné. Gardez cet ajustement pour tous vos appels futurs. Vous n'avez pas besoin de modifiez l'ajustement de la tonalité de nouveau. **Notez cet ajustement pour utilisation ultérieure.**

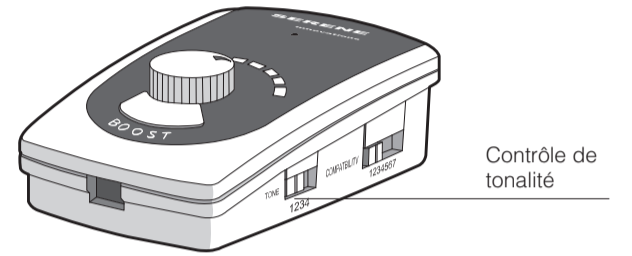

6. Maintenez enfoncé le bouton d'amplification (BOOST). Vérifiez si la voix de votre interlocuteur est amplifiée et que l'indicateur est allumé. Vous devez relâcher ce bouton lorsque vous voulez parler, car son utilisation implique la mise en sourdine de votre microphone.

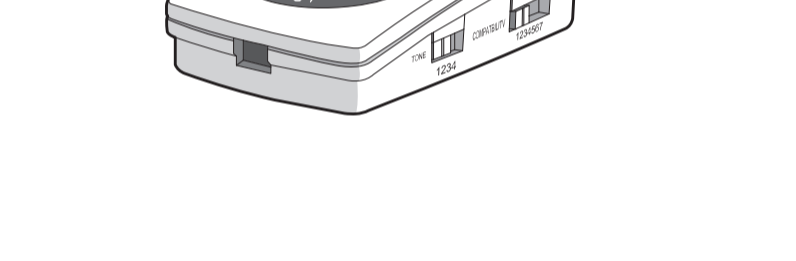

7. Le voyant Marche/Arrêt devrait être allumé lorsque vous parlez. Il s'éteindra en 8-15 secondes lorsqu'il est en attente (s'il n'y a ni son ni voix pour plus de 15 secondes).

8. Un adaptateur 9 volts CC (non-inclus) peut être installé à cette étape. Branchez l'adaptateur à la prise murale. Connectez le à la prise CC à l'arrière de l'amplificateur.

9. L'adaptateur fourni le courant pour un usage régulier. Lors des pannes de courant, l'installation d'une pile prend le relais. La pile devrait être changée au deux (2) ans ou dès que le voyant Marche/Arrêt omet de s'allumer lors d'une panne

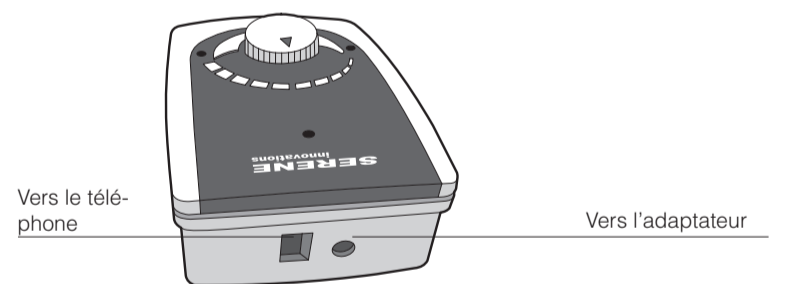

Questions?

1. L'indicateur Marche/Arrêt ne s'allume pas : Changez la pile.
2. Aucune tonalité ou aucun son : Assurez-vous que l'indicateur du casque avec microphone n'est pas allumé. Assurez-vous que le sélecteur de compatibilité n'a pas été déplacé accidentellement. Si nécessairement, répétez les étapes A à D de la section 3.
3. Aucun son dans le casque: Assurez-vous que le voyant du casque est allumé. Vérifiez que l'interrupteur du casque microphone est correctement ajusté. Voir l'étape deux (2) de la section Fonction du casque avec microphone.
4. Il y a un bruit aigu strident : Le volume ou la tonalité est trop élevé, baissez le volume ou la tonalité.

Caractéristiques:

Alimentation électrique	9 volt pile alcaline (non inclus)
Consommation de la pile	10 ma : mise en arrêt automatique après 15 secondes sans son
Longévité des piles	6-12 mois selon l'usage
Amplification	30 dB
Amplification avec BOOST	45 dB
Mise en arrêt automatique (pour ménager la pile)	8-15 secondes sans son
Interrupteur de compatibilité	(6 positions) + contournement
Indicateurs	Marche/Arrêt, Casque, et sur amplification (BOOST)
Contrôles	Volume, BOOST, Tonalité, et Compatibilité
Non-inclus adaptateur AC	9 volts CC 200 ma
Température de fonctionnement	0 à 45 degrés C
Température d'entreposage	-20 à 50 degrés C

Garantie:

UA-45 et fourni avec une garantie limitée de un an. Nous garantissons que durant cette période, à partir de la date d'achat, le propriétaire original du UA-45 est protégé des défauts des pièces et mains d'oeuvres, vous n'avez qu'à retourner l'appareil (frais de transport prépayés) avec une preuve d'achat (reçu de magasin ou reçu de colis) à Serene Innovations. Serene Innovations va soit remplacer ou réparer l'unité (avec des pièces neuves ou dans un état semblable) et vous le retourner (par UPS/Poste livraison par lien terrestre) sans frais si l'appareil est retourné dans un délai de 30 jours à partir de la date d'achat. Si l'appareil est retourné après les 30 jours, mais pendant la période de garantie, de frais de 9,95 \$ seront appliqué à chaque retour.

Cette garantie ne s'applique pas aux produits ayant été endommagé accidentellement, sur utilisé, mal utilisé ou utilisé de manière négligente, utilisé sur un voltage ou une fréquence électrique différente qu'indiqué sur le produit ou décrit dans le manuel. Les défauts et les erreurs causés par des modifications non autorisées, des réparations et/ou ouverture du boîtier ne sont également pas couverts par la garantie.

Cette Garantie vous donne des droits légaux spécifiques, et vous posséder également d'autres droits, dépendant de l'état dans lequel vous vivez.

Si une défectuosité couverte par cette garantie se produit, contactez rapidement un représentant de notre département de Service à la clientèle par téléphone ou visitez le www.sereneinnovations.com pour obtenir un numéro d'autorisation de retour (NAR) ainsi que les instructions d'envoi pour nous retourner le produit. Tous les envois sans numéro d'autorisation de retour ne seront pas accepter et vous serons retournés à vos frais. Tous les produits autorisés pour un retour doivent être accompagnés par une preuve d'achat et une brève explication du problème. Pour plus de renseignement sur des réparations et services hors garantie, contactez notre département de Service à la clientèle.

Conformité aux normes du FCC

Cet équipement est conforme à l'index 68 des règles du FCC. Sur l'équipement se trouve un logo qui contient, ainsi que plusieurs autres informations, le numéro d'enregistrement du FCC et un nombre d'équivalence de sonnerie (REN) pour le dit équipement. Si votre compagnie de téléphone vous le demande, vous devez lui fournir ces informations.

Cet équipement utilise des prises (USOC) RJ-11. La connexion au réseau de téléphone devrait être faite avec des prises standard RJ-11.

Le REN est utile pour connaître la quantité d'appareil que vous pouvez connectez au réseau et que tout les appareils sonnent lorsque quelqu'un compose et appel votre numéro de téléphone. Dans la plupart, mais pas tous les zones, la somme des REN des appareils connectés à une ligne ne devrait pas excéder cinq (5.0). Pour savoir combien d'appareil vous pouvez branchez à votre ligne, veuillez contacter votre compagnie de téléphone pour connaître le REN de votre région.

Si votre appareil téléphonique cause des dommages au réseau de téléphone, la compagnie de téléphone peut interrompre le service sur votre ligne temporairement. Si possible, ils vous avertiront à l'avance. Mais s'il est impossible de vous avertir à l'avance, ils vous contacteront ultérieurement. Vous serez informé de vos droits de déposer une plainte auprès du FCC.

Votre compagnie de téléphone peut faire des modifications dans ses infrastructures, équipements, opérations ou procédures qui pourraient affecter le bon fonctionnement de votre équipement. S'il y a lieu, ils vous contacteront à l'avance pour vous permettre de maintenir un service téléphonique ininterrompu.

Dans l'éventualité que cet appareil faillirait à son bon fonctionnement, déconnectez-le de votre ligne téléphonique. Utilisez un autre appareil approuvé par le FCC sur la même prise téléphonique. Si le problème persiste, veuillez contacter votre compagnie de téléphone.

Si le problème ne persiste pas et qu'il semble que votre appareil en était la cause, déconnectez l'unité de votre ligne téléphonique et ne l'utilisez plus jusqu'à ce qu'il soit réparé. Pour des informations sur les réparations ou la garantie, veuillez contacter Serene Innovations, Inc, au 562-407-5400. Veuillez noter que votre compagnie de téléphone peut vous demander de déconnecter votre appareil jusqu'à ce qu'il eut été réparé et que vous soyez certain que l'appareil ne soit pas défectueux.

Il n'y a aucune pièce de cet appareil qui peut être réparé par l'utilisateur.

Cet appareil ne doit pas être utiliser sur une ligne de téléphone public. La connexion sur une ligne partagez peut être sujet à des frais selon l'état. Veuillez contactez la commission des services publics de l'état ou la commission des services publics pour plus d'information.

Si vous possédez un système d'alarme connectez à votre ligne téléphonique, assurez-vous que cet appareil ne désactive pas votre système d'alarme. Si vous avez des questions à propos de ce qui pourrait désactiver votre système d'alarme, contactez votre compagnie de téléphone ou un technicien qualifié.

Modification : Toute modification non expressément approuvé par le fabricant de cet appareil peut annuler la permission de l'utilisateur a utilisé cet appareil.

Note : Le logo d'Industrie Canada identifie les appareils qui ont été certifié. Cette certification signifie que l'appareil réponds aux demandes de sécurité, d'opération et de protection des réseaux de télécommunications, comme décrit dans les documents concernant les spécification techniques des équipements terminaux appropriés. Le département ne garantie pas que cet appareil va répondre aux attentes de l'utilisateur.

Avant d'installer cet appareil, les utilisateurs devraient s'assurer qu'ils ont la permission de se connecter au réseau de la compagnie de télécommunications. L'appareil doit aussi être installé et connecté selon des méthodes acceptables. Le client devrait être savoir qu'être conforme avec les conditions ci-dessus peut ne pas prévenir la détérioration du service dans certain cas.

Les réparations effectuées sur un appareil certifié devraient être effectué par un représentant désigné par le détaillant. Toutes réparations ou modifications fait par l'utilisateur sur cet appareil, ou mal fonctionnement de l'appareil peut donner à la compagnie de téléphone la nécessité de demander à l'utilisateur de débrancher l'appareil.

Les utilisateurs devraient s'assurer, pour leur propres protections, que les mises à terre des sources de courants, lignes téléphoniques et réseaux de plomberie métalliques interne, si présentes, soient toutes reliées entre elles. Cette précaution est particulièrement importante dans les régions rurales.

Attention - Les utilisateurs ne devraient pas tenter de faire des connexions de mises à terre par eux-mêmes, mais devraient plutôt contacter un maître-électricien ou une autre autorité compétente approprié. Le REN pour ce téléphone amplifié, comme définie dans le logo IC situé sous le dessous d'appareil est REN # 0.9B

Note : L'indice de sonnerie équivalente (REN) donner à chaque terminal donne un nombre maximum de terminal permis de connexion a une interface téléphonique. Le nombre de terminal sur un ligne téléphonique peut consister de n'importe quel montant, sujette seulement à la limite REN maximum de 5.